

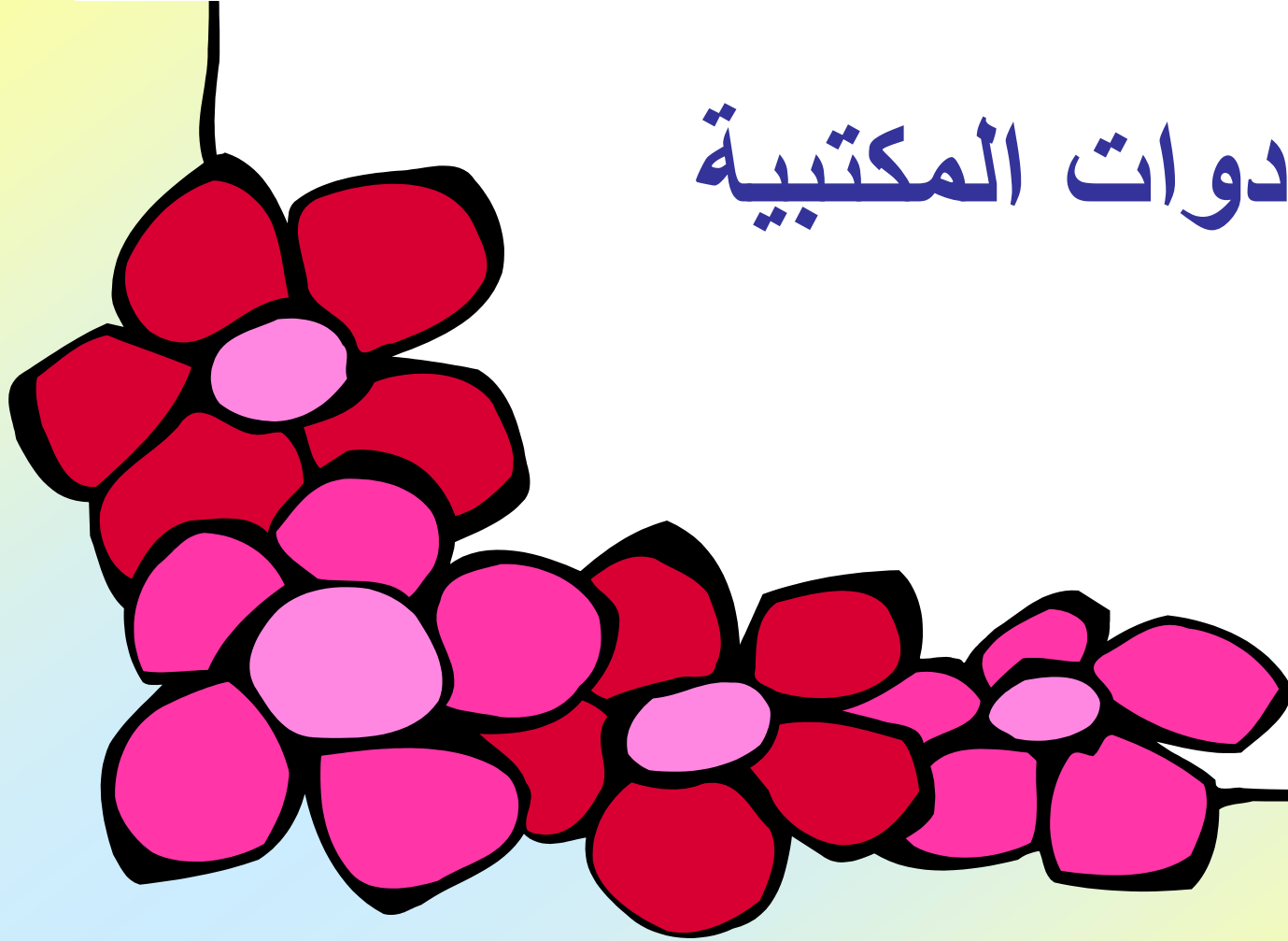

قصة

الأدوات المكتبية

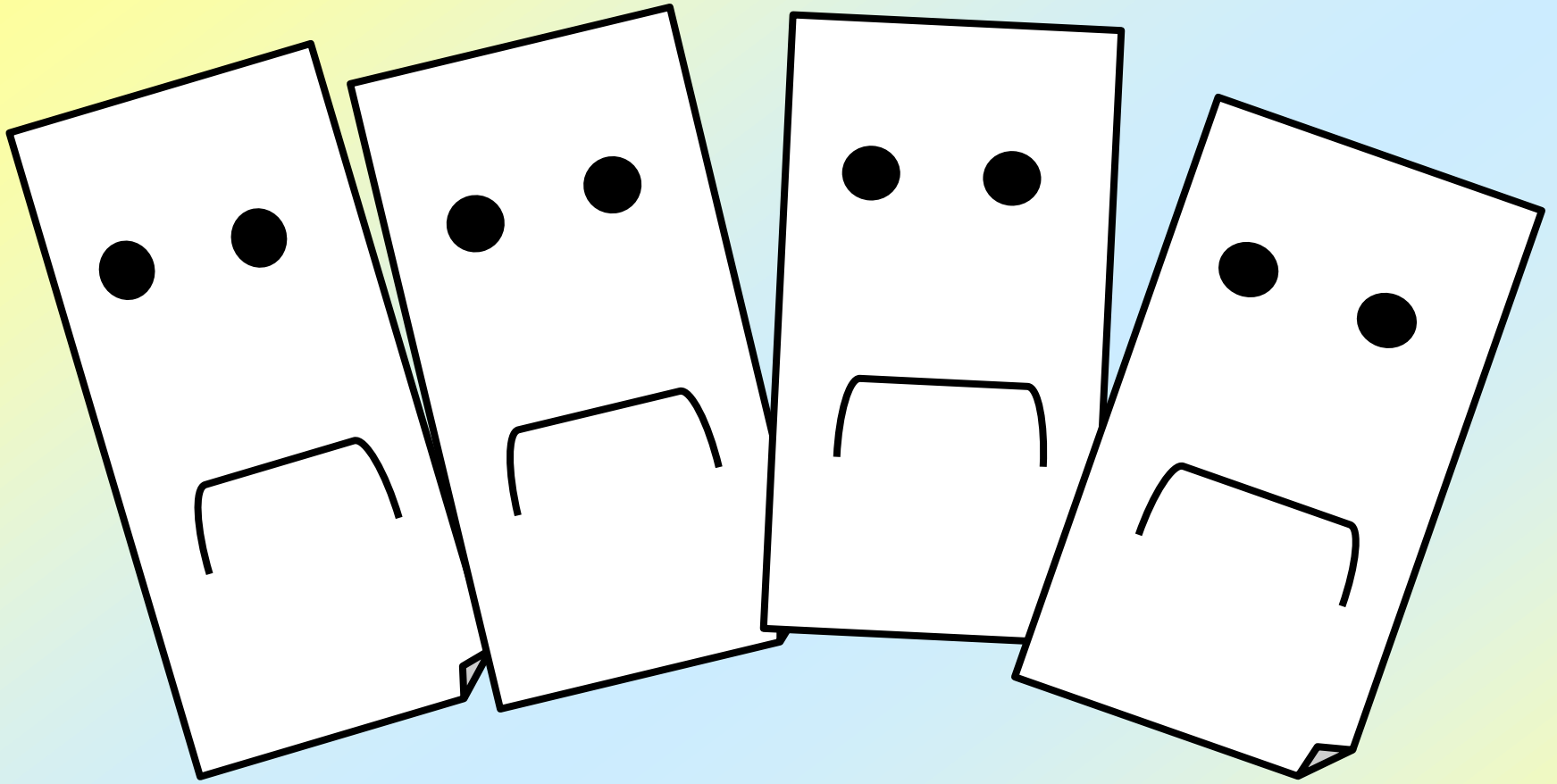



يحكى أنه كان هناك مجموعة من الأوراق البيضاء ،  
جلست تتحدث مع بعضها وهي حزينة وتشتكي فتقول :  
لماذا نحن أوراق بيضاء دائما ؟ نريد أن نتغير ، ولكن  
كيف يحصل ذلك ؟

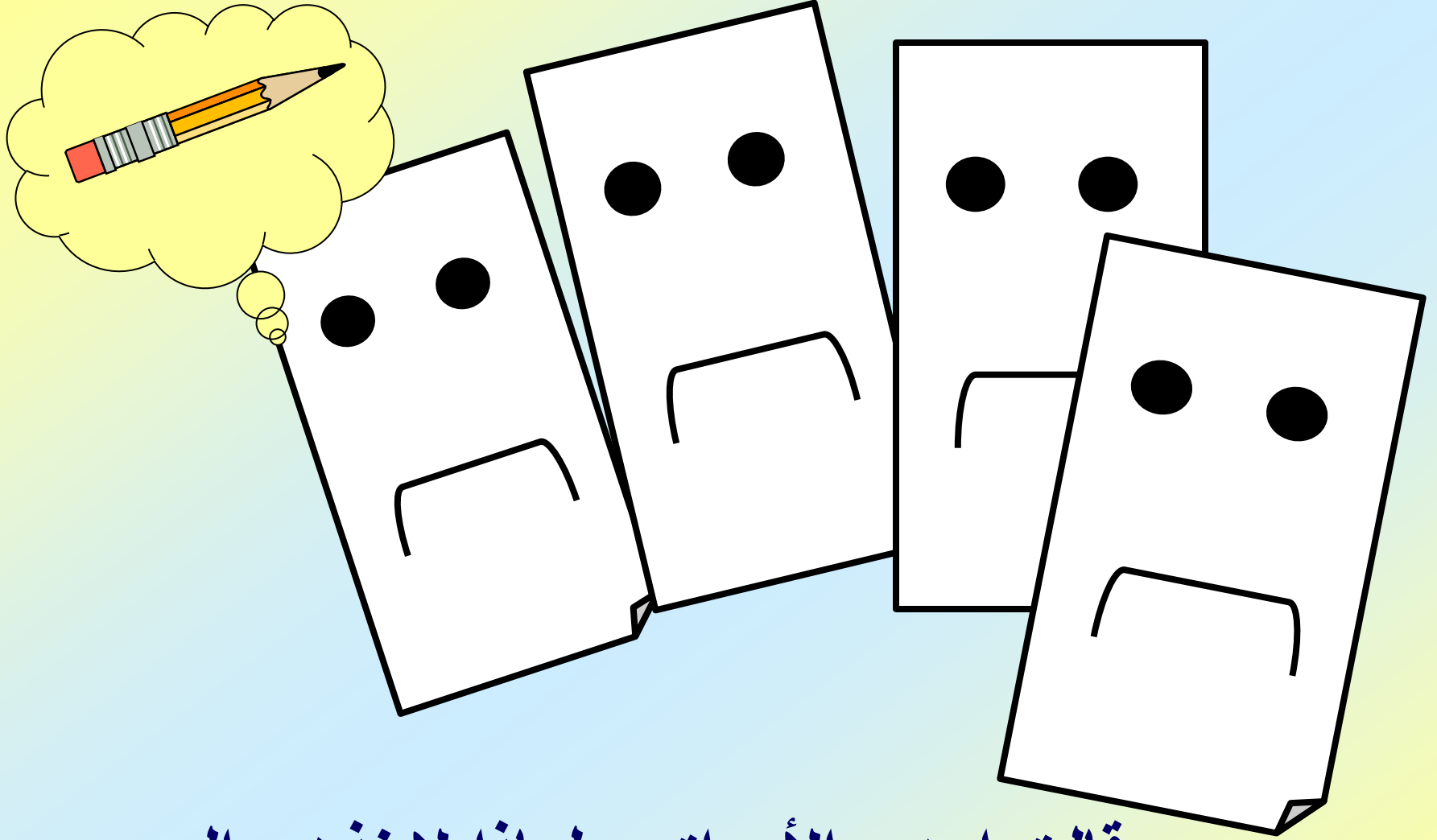

قالت إحدى الأوراق : لماذا لا نذهب الى  
صديقنا القلم ، ونسأله لعله يساعدنا .

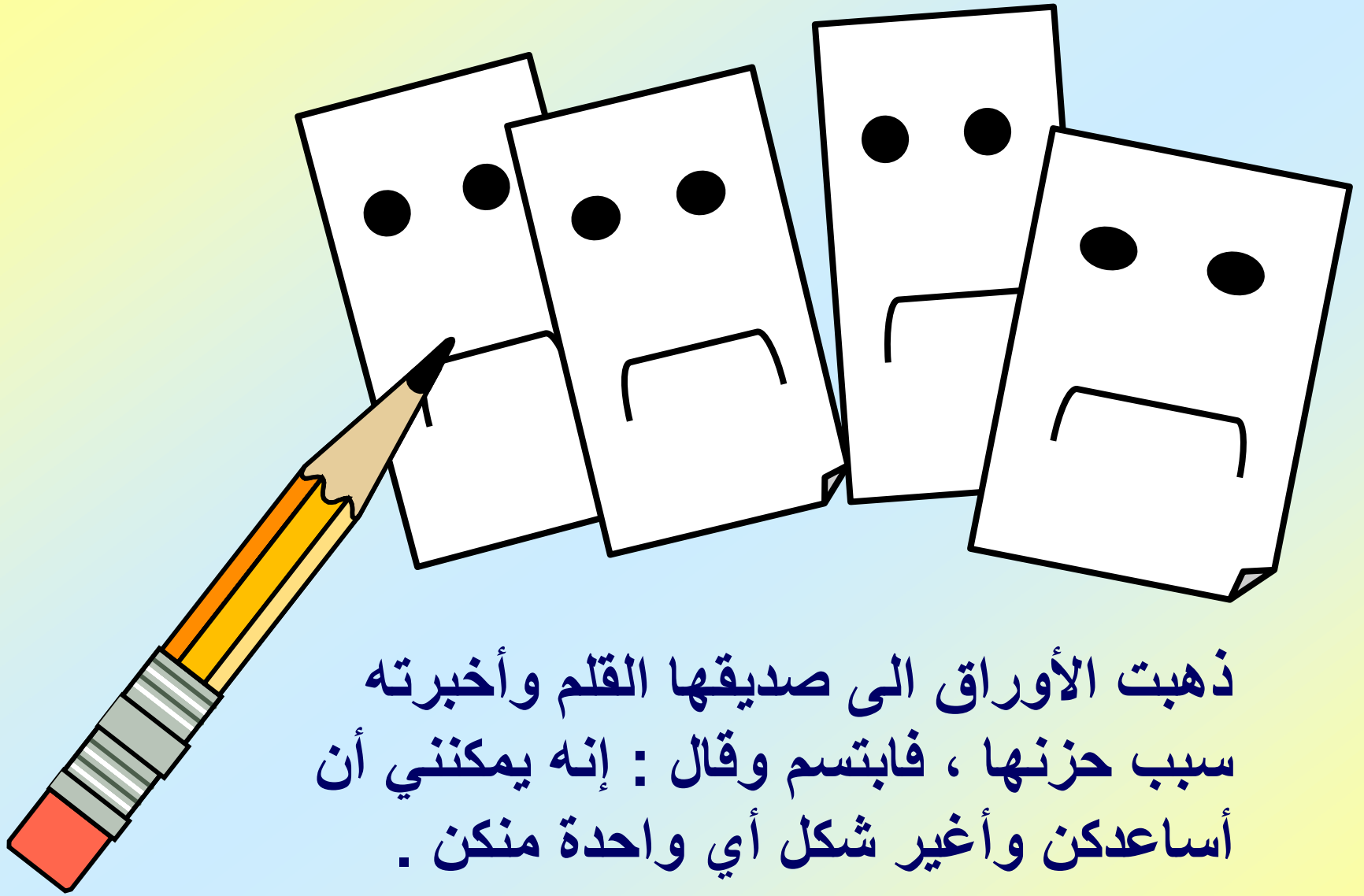

ذهبت الأوراق الى صديقها القلم وأخبرته  
سبب حزنها ، فابتسم وقال : إنه يمكنني أن  
أساعدكن وأغير شكل أي واحدة منكن .



فأرسم عليك أيتها الورقة  
الأولى شكل الدائرة .

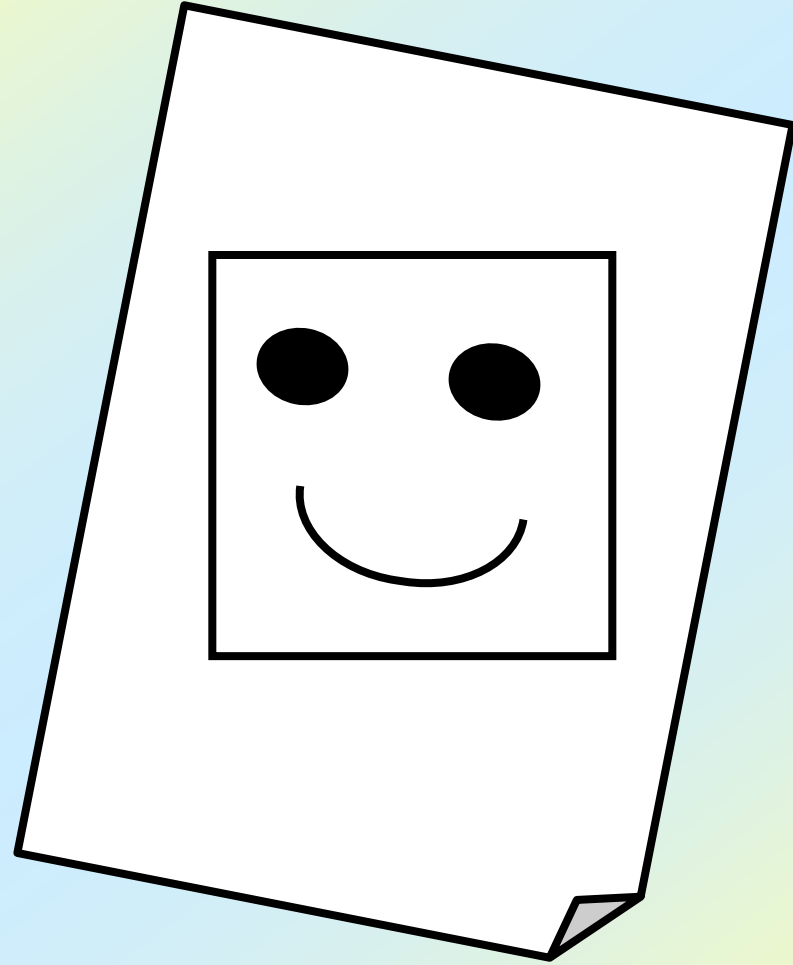
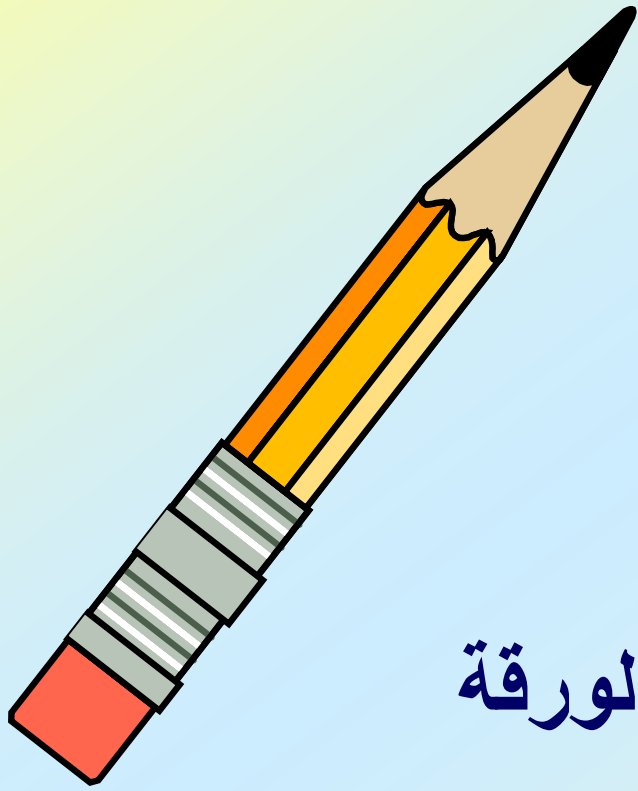

وأرسم عليك أيتها الورقة  
الثانية شكل المربع .

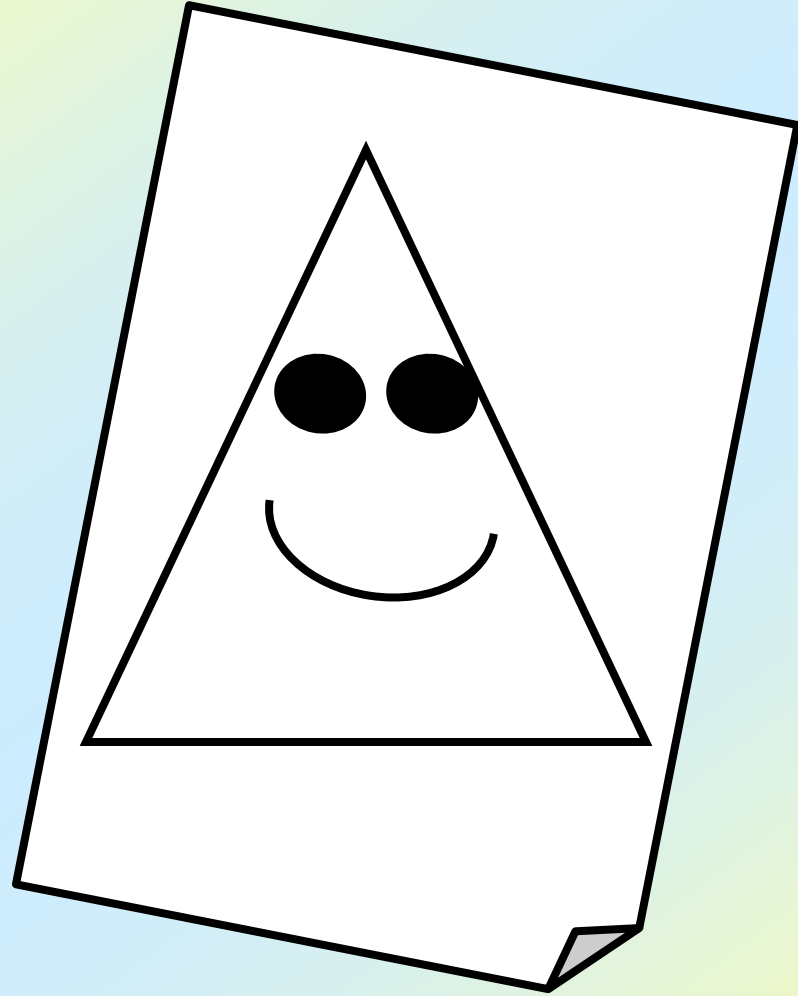
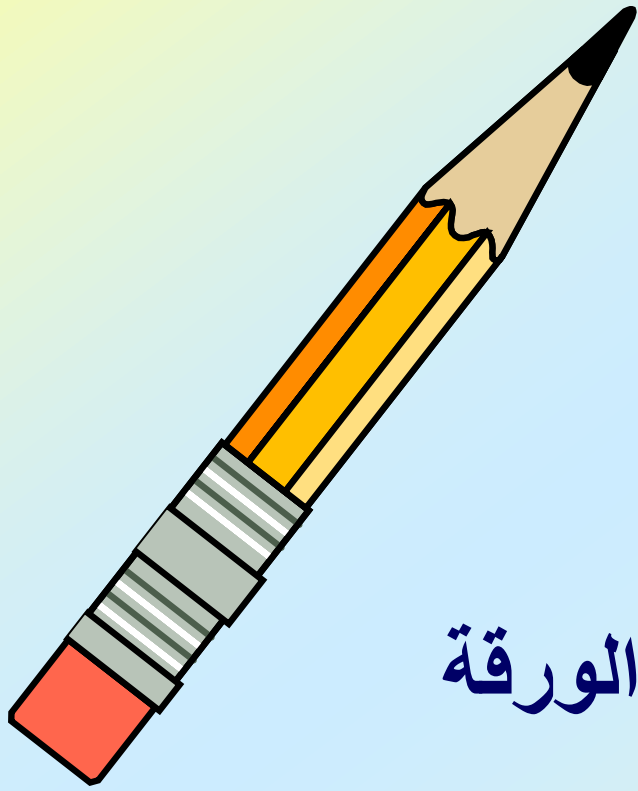

وأرسم عليك أيتها الورقة  
الثالثة شكل المثلث .

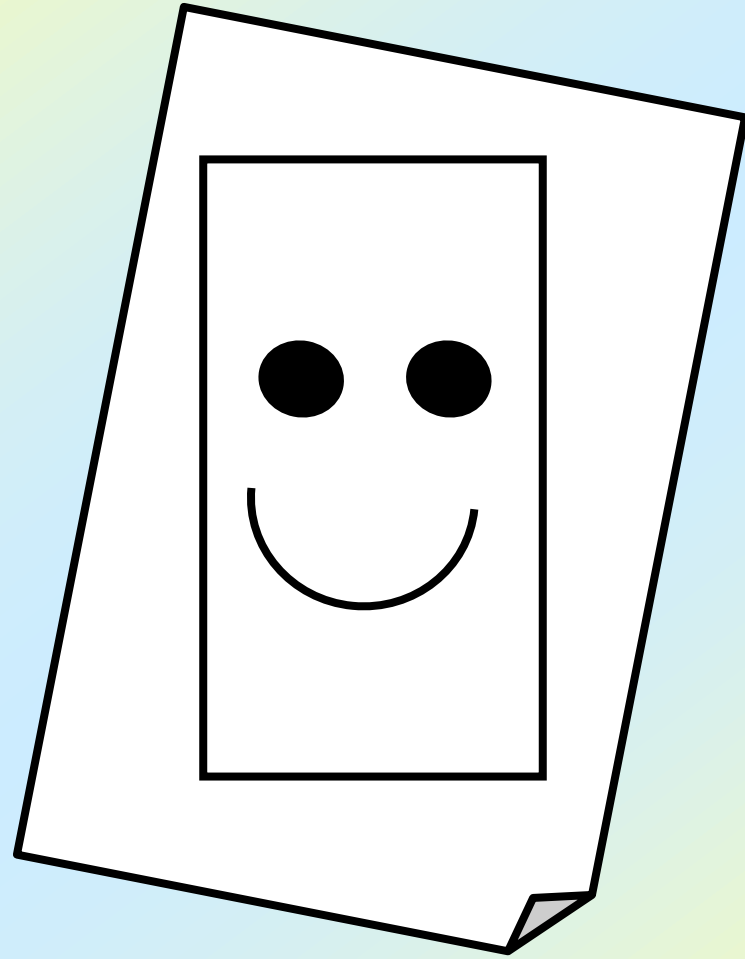
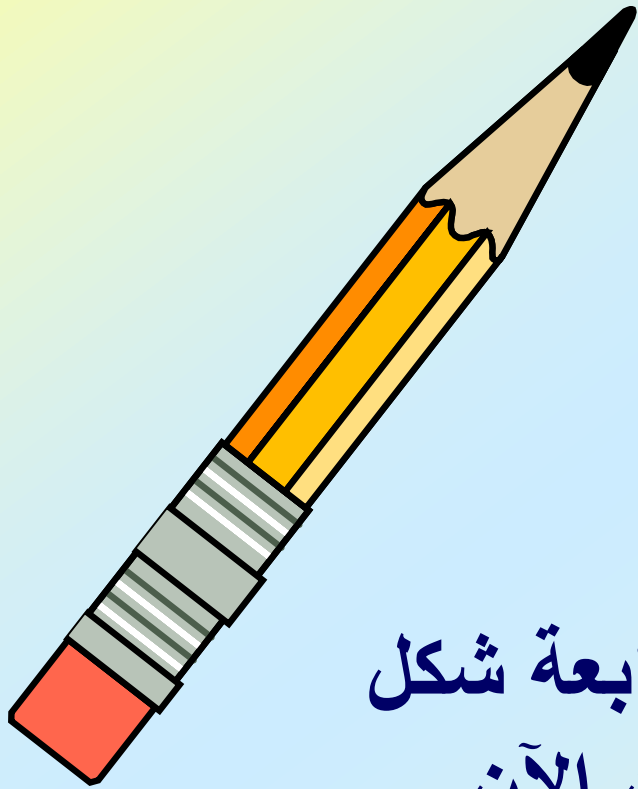

وانتِ أيتها الورقة الرابعة شكل  
المستطيل .. فما رأيك الآن .



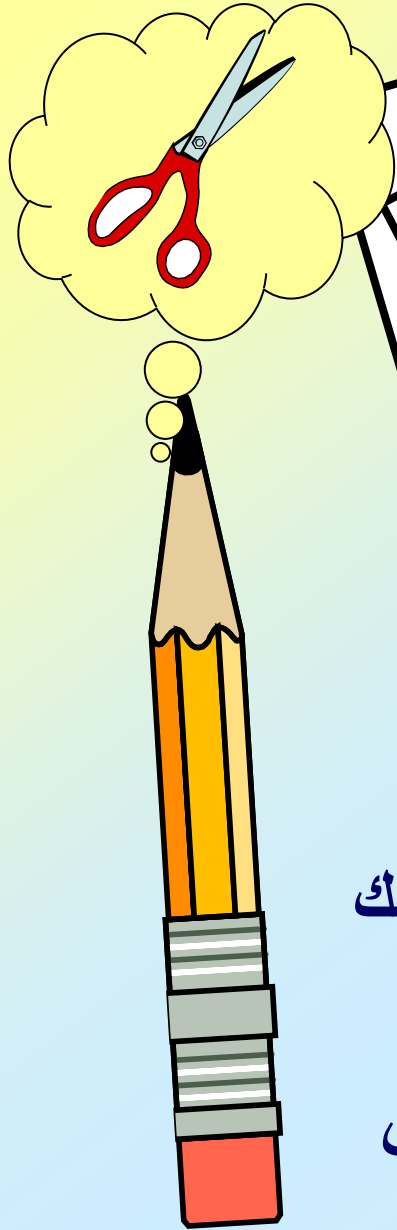

ضحكت الأوراق وقلن : يا إلهي لقد تغير  
شكلنا شكرا لك أيها القلم ، ولكن هل يمكنك  
أن تغير شكلنا أكثر ؟

قال القلم لهن : اذهبن الى صديقتنا المقص  
لعله يساعدكن .



ذهبت الأوراق الى صديقها المقص  
وأخبرته عن قصتهن ، فضحك  
المقص وقال : بالطبع يمكنني أن  
أغير شكل كل ورقة .



وأقصك أنتِ أيتها الورقة الأولى على  
شكل دائرة .

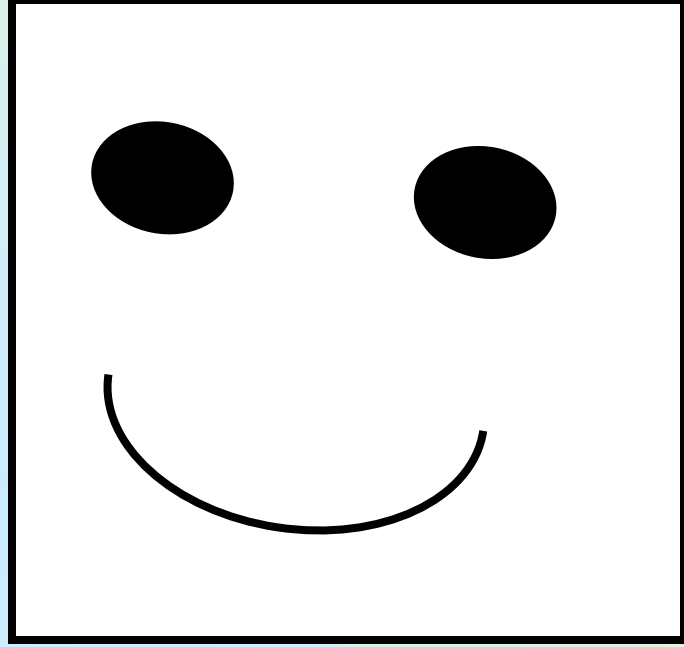

ثم أنتِ أيتها الورقة الثانية على شكل  
مربع .

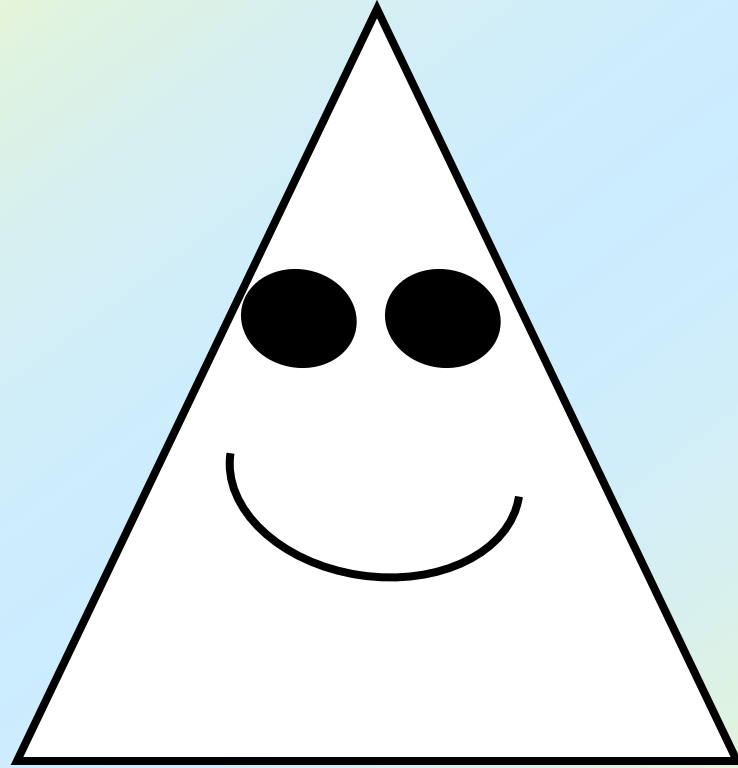

أما أنتِ أيتها الورقة الثالثة فعلى  
شكل المثلث .

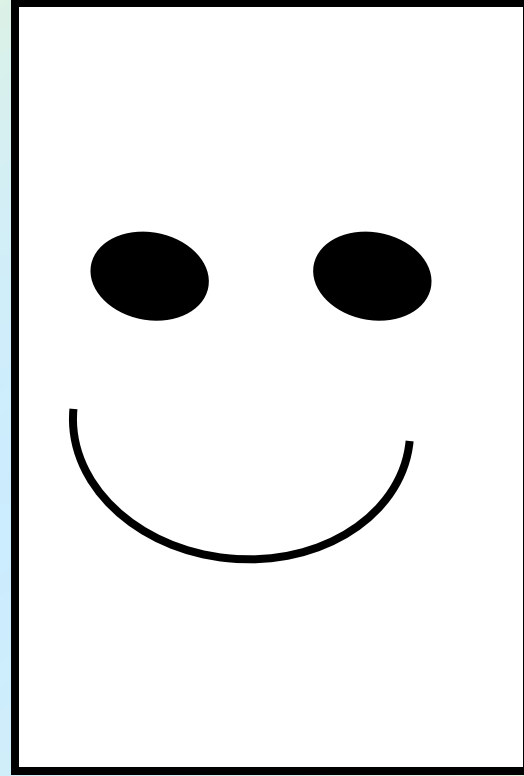

وأخيرا أيتها الورقة الرابعة .. على  
شكل المستطيل .. فما رأيك الآن ؟

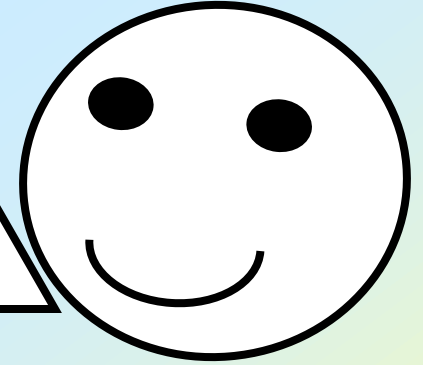
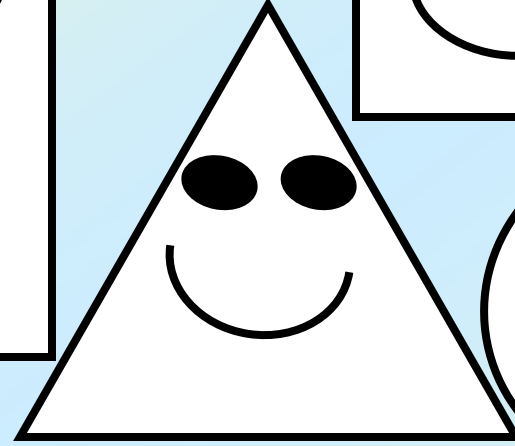
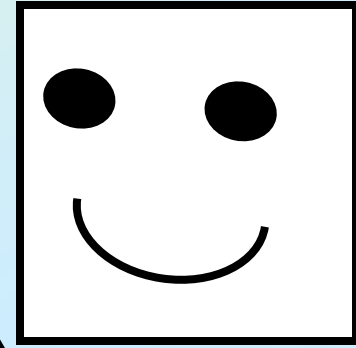
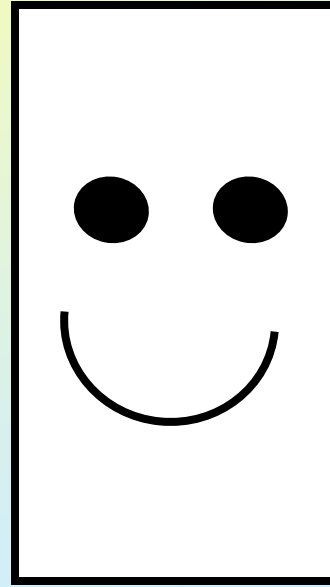

ضحكت الأوراق كثيرا وقلن يا إلهي لقد تغيرنا  
أكثر واختلف شكلنا ، شكرا أيها المقص ،  
ولكن هل يمكننا أن نتغير أكثر ؟ قال لهن  
المقص : اذهبن الى صديقنا الصمغ لعله  
يساعدكن .

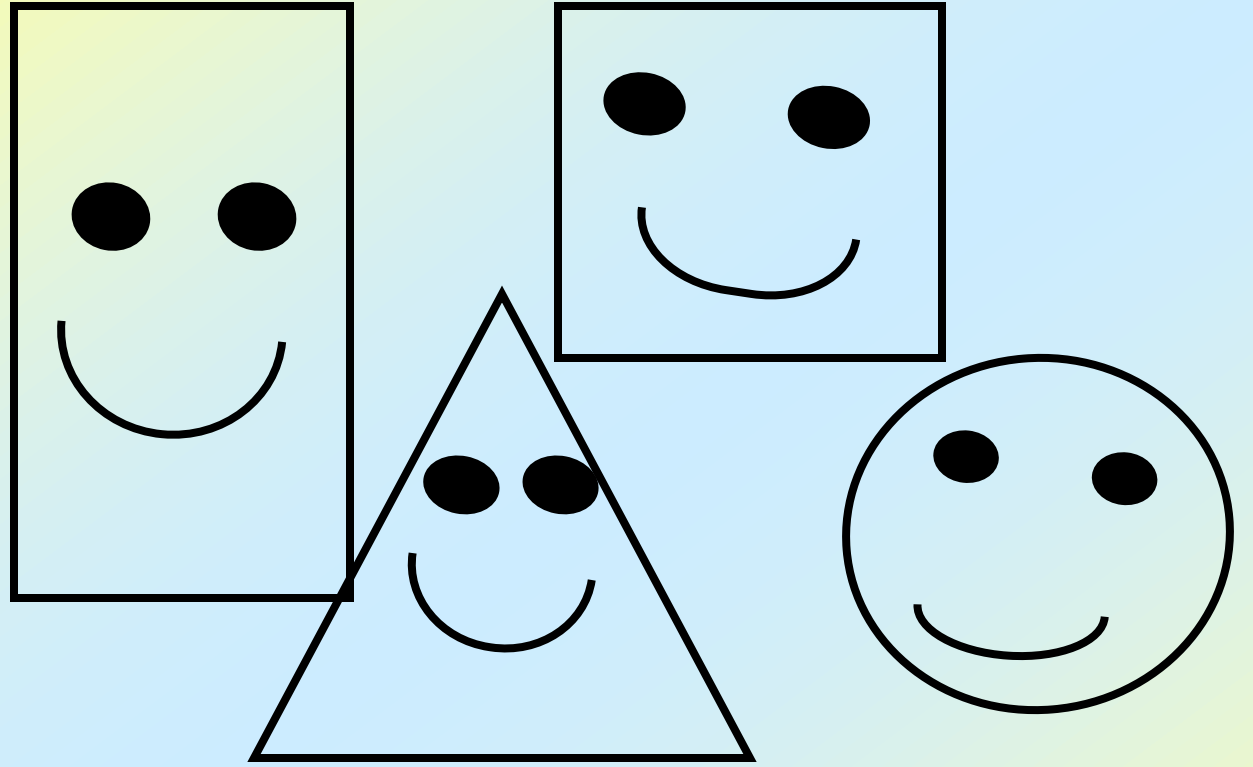
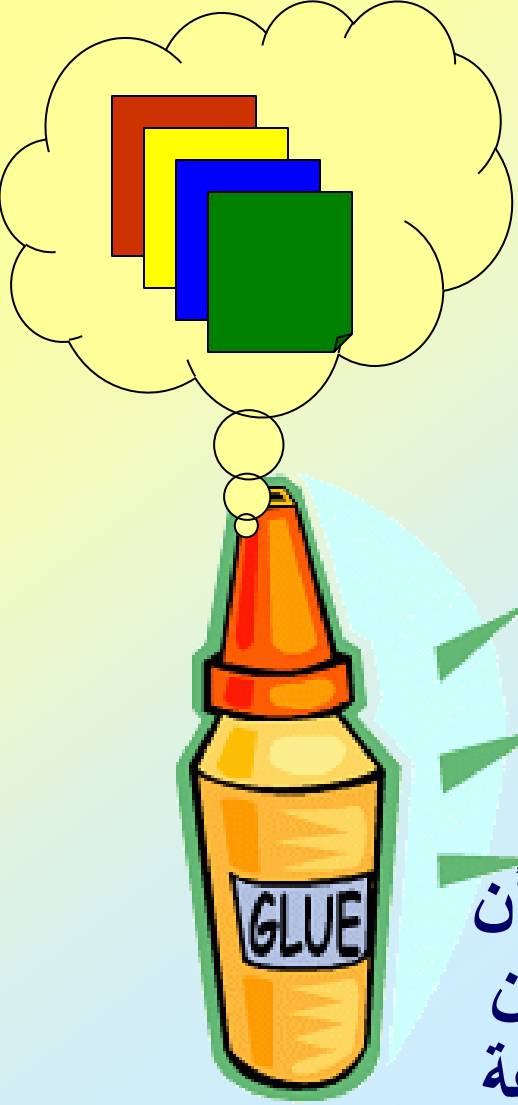

ذهبت الأوراق بسرعة الى صديقها الصمغ وبعد أن  
سمع قصتهن قال : والآن جاء دوري في تغييركن  
أيتها الأوراق ، وكل ما أحтаجه هو هذه المجموعة  
من الأوراق الملونة .فما رأيكن أن تختار كل واحدة  
منكن لونا من هذه الألوان ثم أقوم أنا والصق كل  
ورقة على لونها المفضل .



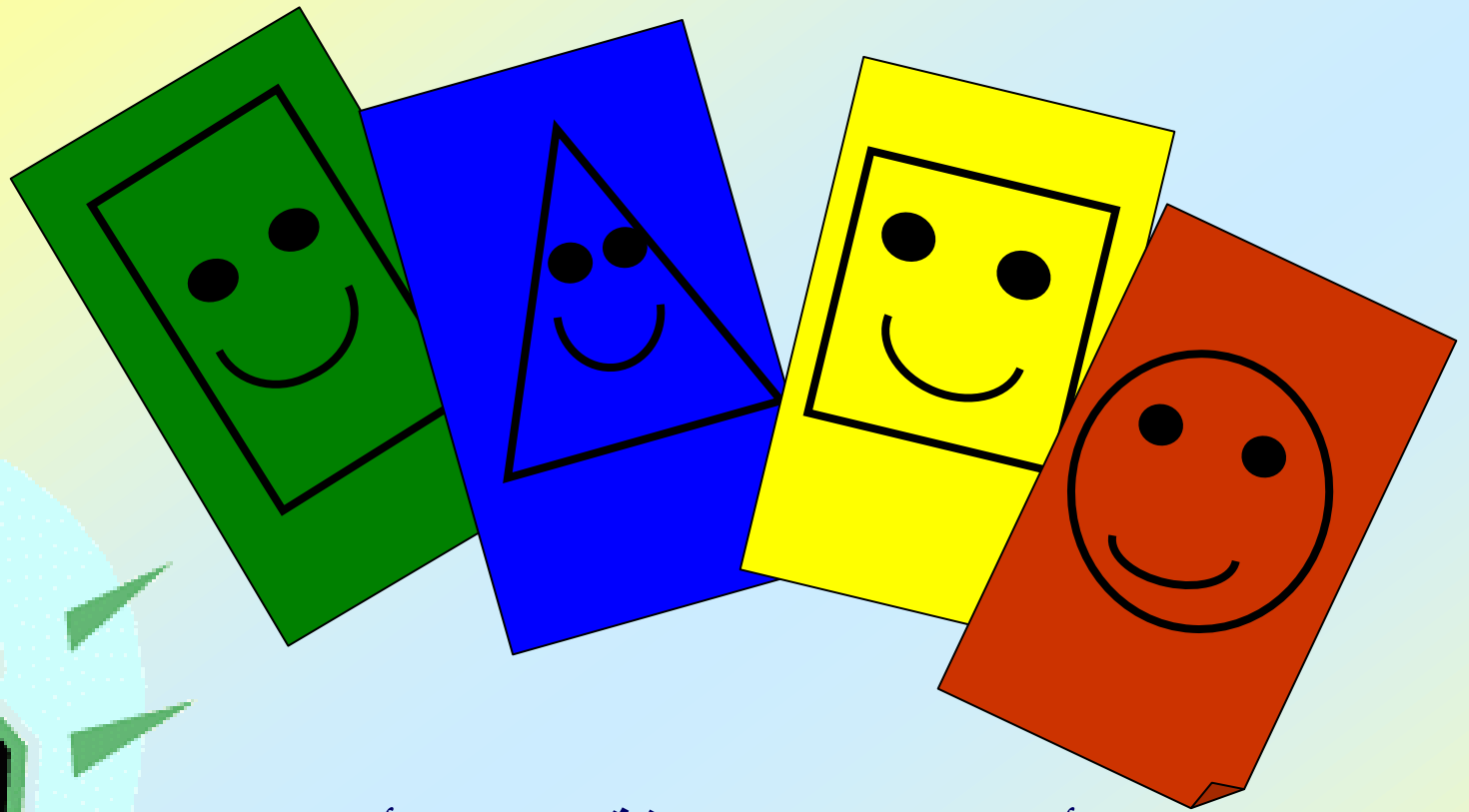

وبعد أن اختارت كل ورقة لونها ، ألصق  
الصمغ ورقة الدائرة على اللون الأحمر  
ورقة المربع على اللون الأصفر وورقة  
المثلث على اللون الأزرق وأخيرا ورقة  
المستطيل على اللون الأخضر .



فرحت الأوراق كثيرا وقلن شكرا أيها الصمغ لقد  
أصبح لنا شكل جديد ومختلف ،نحن سعداء جدا  
ولكن هل يمكننا أن نفعل شيئا آخر لشكلنا . قال  
الصمغ لهم : اذهبن إلى صديقتنا الدباسة لعلها  
تساعدكن .

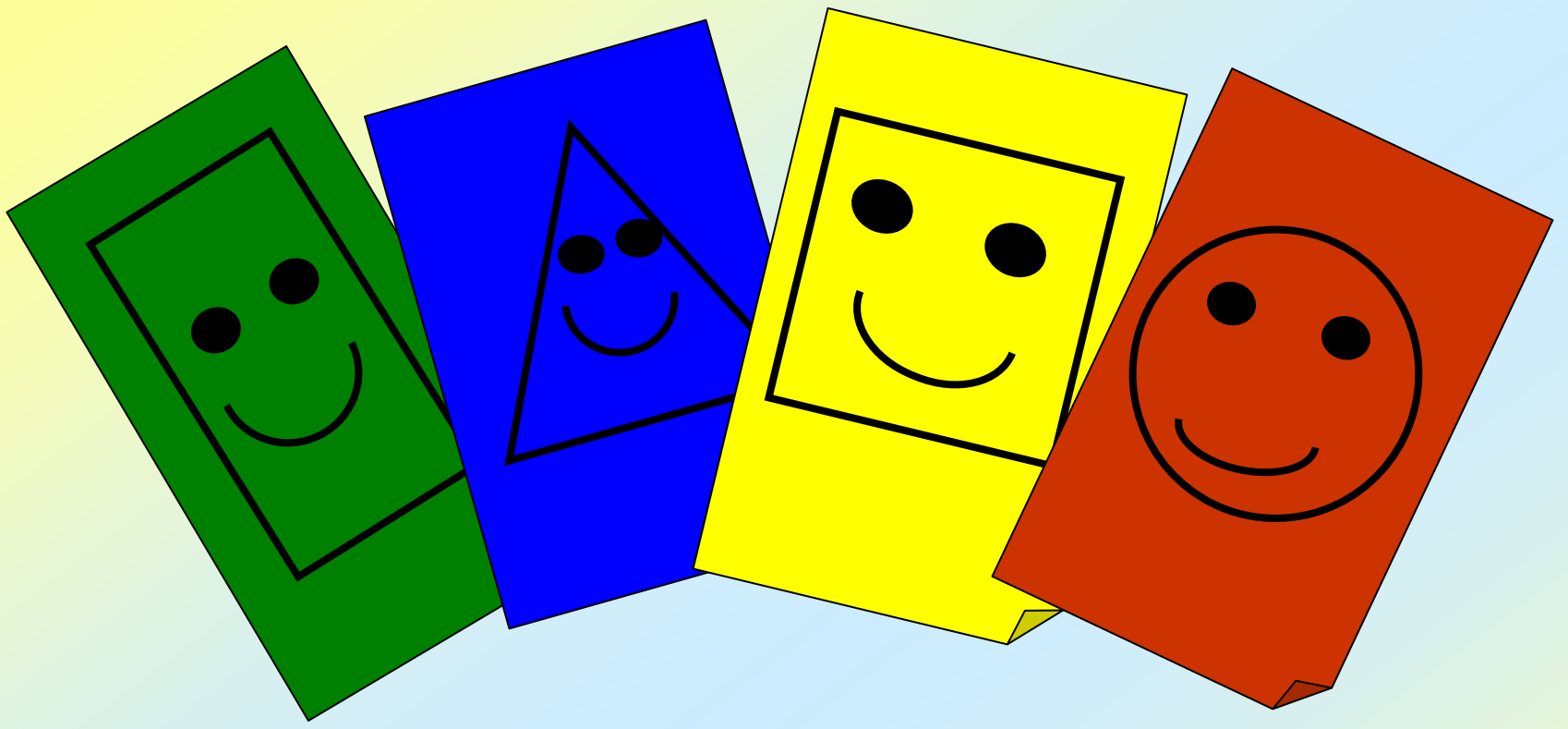

توجهت الأوراق الى صديقتها الدباسة  
وبعد أن أخبرتها بقصتهن ،ابتسمت  
الدباسة وقالت : والآن جاء دوري  
لأغيركن أيتها الأوراق .

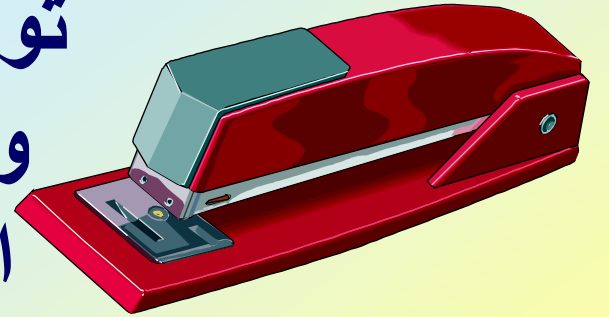

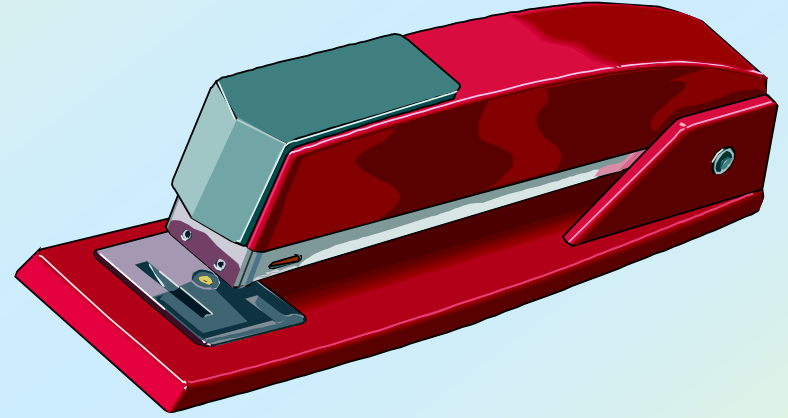
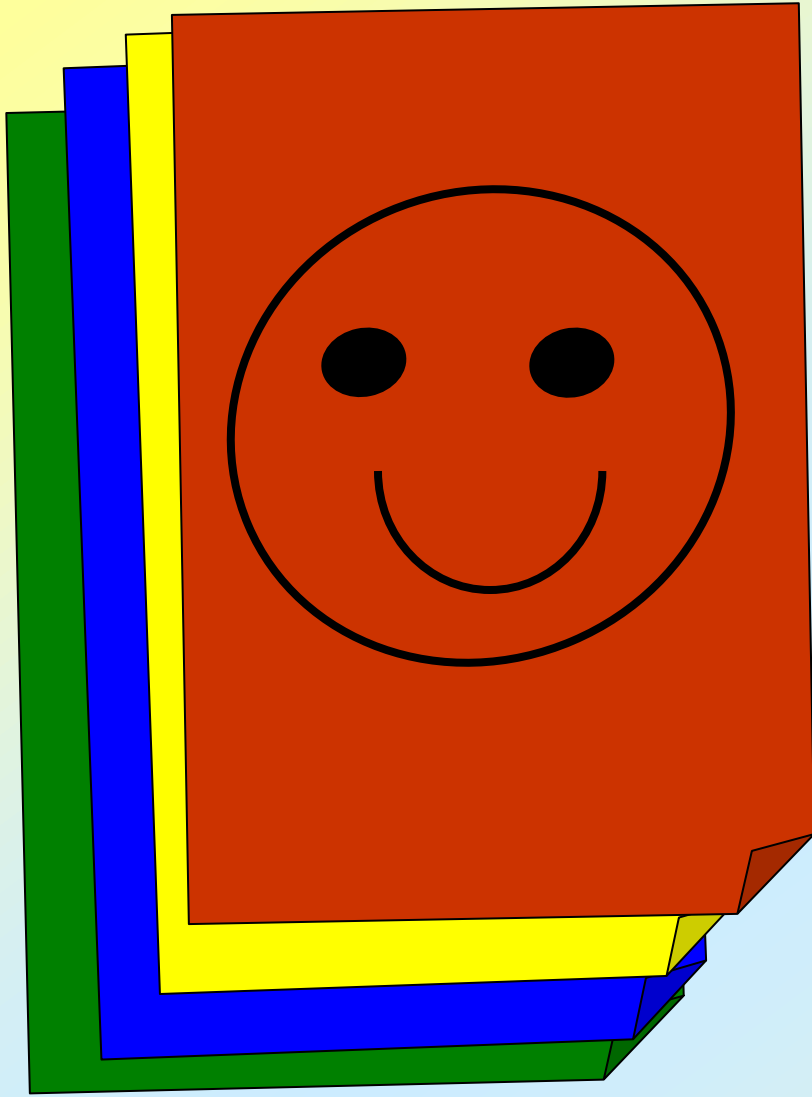

هيا أسرعن وتجمعن مع بعضكن  
ولتجلس كل واحدة فوق الأخرى  
وبسرعة و هل أنتن مستعدات ؟  
أنا سأديسكن مع بعض حتى لا  
تتفرقن وتظل كل واحدة منكن مع  
صديقاتها .

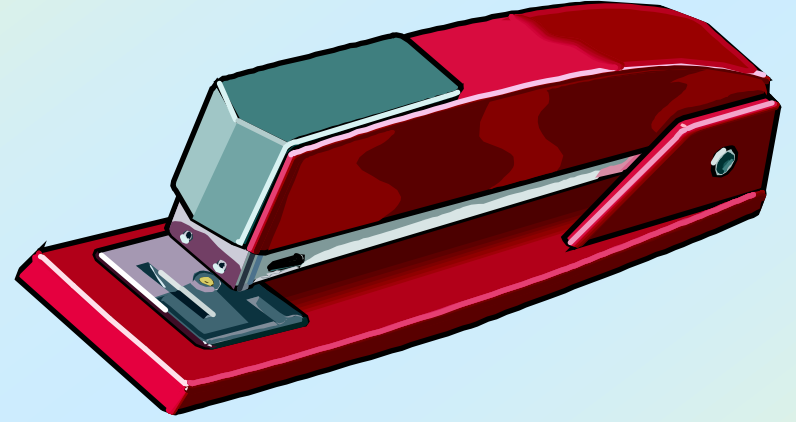
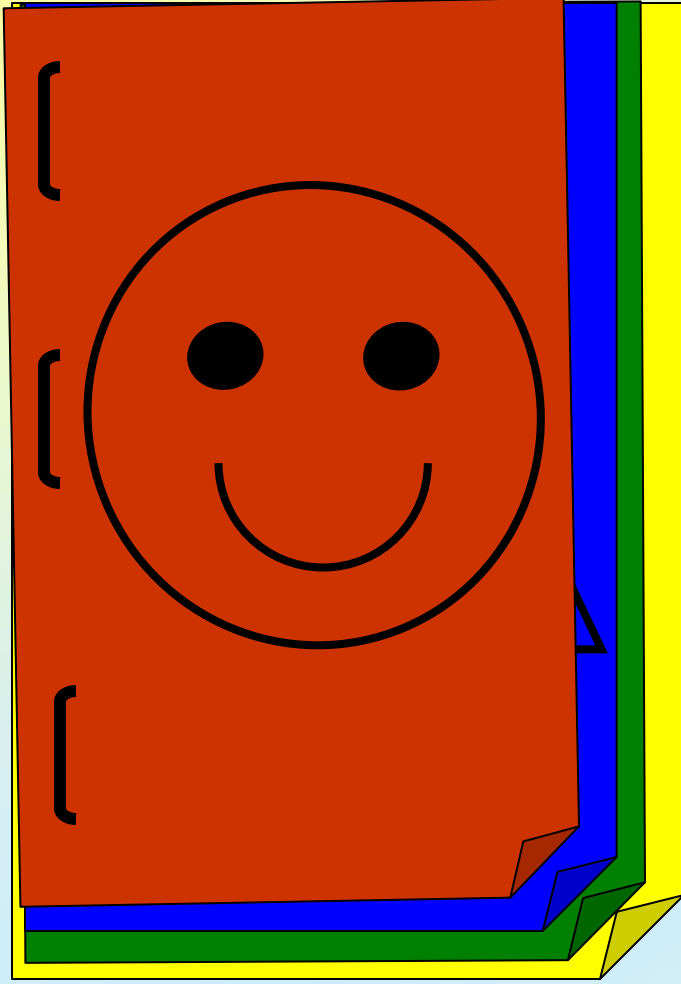

والآن ها قد أصبح شكلكن  
مثل الكتاب ولا ينقصكن إلا  
غلاف يحمي ويحافظ على  
الجميع فما رأيكن ؟

ضحكت الأوراق كثيرا وتبدل  
حزن الجميع الى سعادة .

اسئلة بعد سرد القصة :

- لماذا كانت الأوراق البيضاء حزينة ؟

- إلى أين ذهبت الأوراق ؟

- كيف ساعد القلم الأوراق ؟

- كيف ساعد المقص الأوراق ؟

- كيف ساعدهم المقص ؟

- كيف ساعدتهم الدباسة ؟

- لو أردت أن تصنع كتابا فما الذي تحتاجه ؟ أو ما

الكتاب الذي ستصنعه ؟

مع تحياتي ...

نور الشمس ٦

منتديات التربية والتعليم

